

FD-design

JUNG

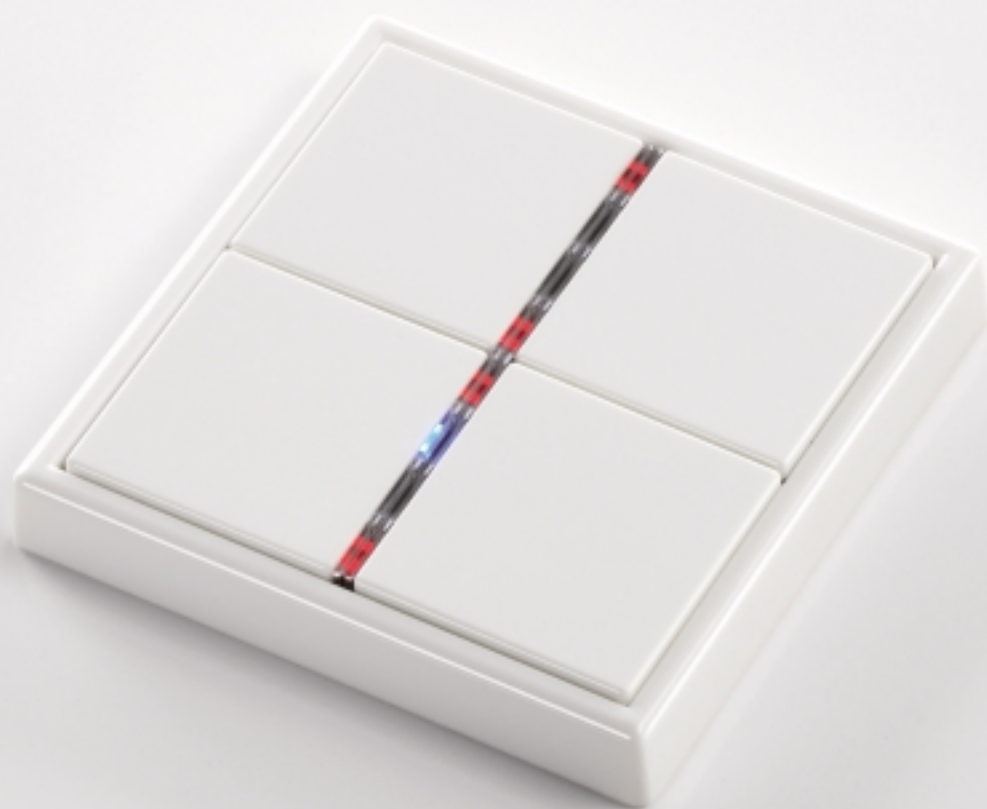

FD-DESIGN – DIE ELEGANTESTE ART, LICHT ZU SCHALTEN

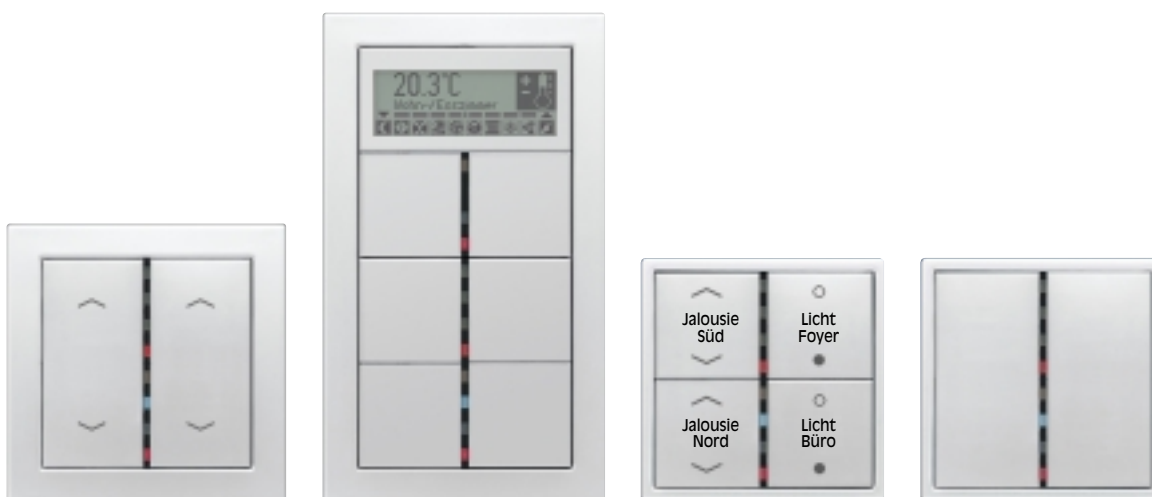

Flächenprogramm

FD-Rahmenmaße

1fach	96 mm x 96 mm
2fach	167 mm x 96 mm
3fach	238 mm x 96 mm

Die Rahmen sind waagrecht und senkrecht zu installieren.

Eckradius R 1,5

Material/Farbe

FD 990: Thermoplast

Farben

weiß	ähnlich RAL 1013
alpinweiß	ähnlich RAL 9010
lichtgrau	ähnlich RAL 7035

Aluminium: AlMg1

Naturton, mattgebeizt

Anthrazit:

Aluminium lackiert

Edelstahl:

1.4301 X4 CrNi 18-12

glaskugelgestrahlt

Modernes Design im Zeichen neuer Leichtigkeit. JUNG präsentiert eine innovative Schaltergeneration, die beste Voraussetzungen für eine perfekte Ästhetik mitbringt. Denn das extrem flache FD-design macht es erstmals möglich, die Rahmen nahezu bündig auf die Wand zu montieren. Auf diese Weise entsteht eine ebene glatte Fläche, bei der nichts aufgesetzt wirkt. Diese Ausstrahlung lässt sich durch eine Vielfalt von Materialien und Farben individuell akzentuieren. Für jedes Ambiente und jeden Einrichtungsstil gibt es daher im FD-Designprogramm die passende Alternative. Ein gut durchdachtes Modulsystem sorgt für eine breite anwendungstechnische Vielfalt.

Das umfangreiche Spektrum aus Tastsensoren, Abdeckungen und Funktionen versetzt Planer und Architekten in die Lage, ihre Vorstellungen von leistungsstarker Gebäudetechnik ohne Einschränkungen umzusetzen. Hilfreich dabei ist, dass die neue Design-Linie ausgezeichnet mit dem klassischen LS-Programm harmonisiert. So sind die flachen Wippen im FD-design auch mit den klassischen LS-Rahmen kombinierbar. Durch diese Kombinationsmöglichkeit der beiden Designs können auch aufwändige Installationskonzepte im stimmiger Optik realisiert werden.



JUNG

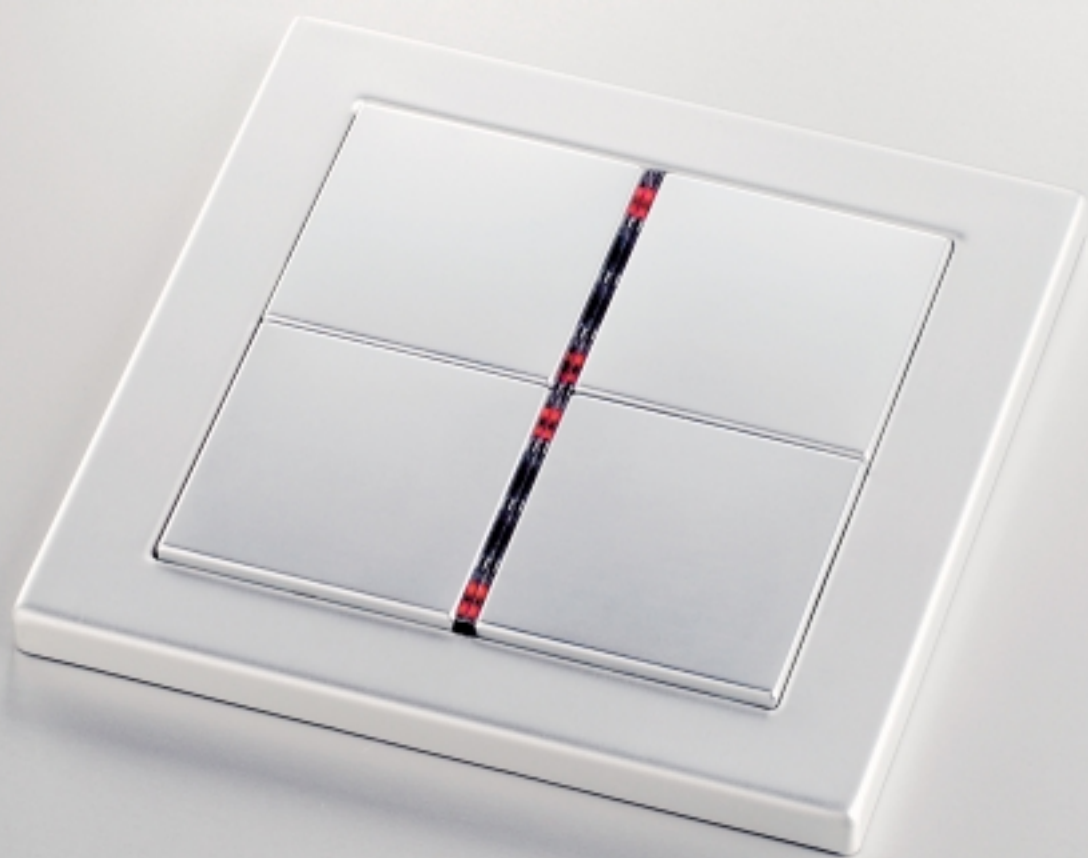

LS 990
 Aluminium
 Anthrazit
 Edelstahl

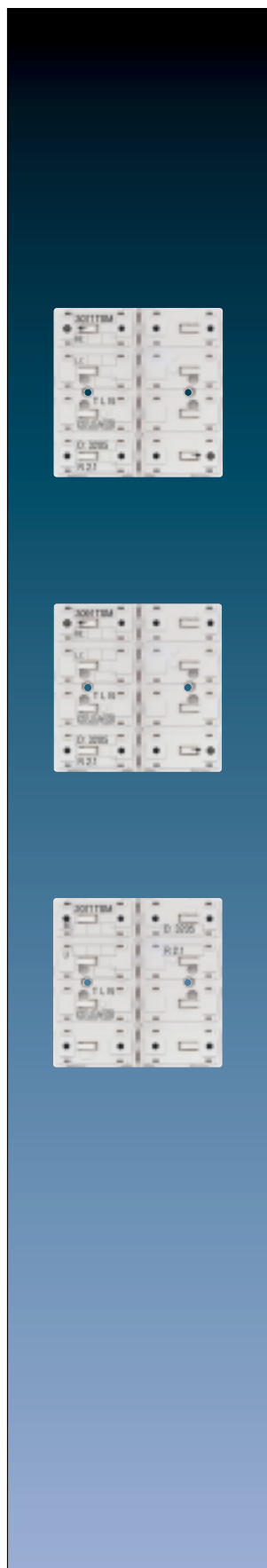

Art.-Nr. € ohne / mit MwSt.¹⁾ PG

Die Funktion der KNX-Produkte ist softwareabhängig.
 Detaillierte Informationen, welche Software geladen werden kann und welcher Funktionsumfang sich damit ergibt sowie die Software selbst, sind der Produktdatenbank des Herstellers zu entnehmen.
 Die Produktdatenbank und die technischen Beschreibungen sind aktuell im Internet zu finden unter www.jung.de.

KNX Tastsensor-Modul mit integriertem Busankoppler "Standard", 1fach

Die volle Funktionalität wird ab ETS3.0d unterstützt.

ETS-Produktfamilie Taster

Produkttyp Taster 1fach

1 blaue LED: Betriebsanzeige

1 rote LED: Funktionsanzeige

3071 TSM 112,86 134,30 06

KNX Tastsensor-Modul mit integriertem Busankoppler "Universal", 1fach

Die volle Funktionalität wird ab ETS3.0d unterstützt.

ETS-Produktfamilie Taster

Produkttyp Taster 1fach

1 blaue LED: Betriebsanzeige

2 rote LED: Funktionsanzeige

3091 TSM 136,61 162,57 06

Tastsensor-Modul "KNX Standard", 1fach

für Funkwandsender Art.-Nr.: 40 FW

für Busankoppler Art.-Nr.: 2070 U

ETS-Produktfamilie Taster

Produkttyp Taster 1fach

1 blaue LED: Betriebsanzeige

1 rote LED: Funktionsanzeige

2071 TSM 37,79 44,97 06

Lieferumfang bei den Abdeckungen
pro Artikel-Nummer jeweils 1 Stück!

	Art.-Nr.	€ ohne / mit MwSt. ¹⁾	PG
Tastsensor-Modul-Abdeckung, 1fach			
zum Aufklipsen auf Tastsensor-Modul 1fach:			
KNX mit integriertem Busankoppler			
Standard, Art.-Nr.: 3071 TSM			
Universal, Art.-Nr.: 3091 TSM			
KNX Standard, Art.-Nr.: 2071 TSM			
weiß	FD 901 TSA	5,01 5,96	06
alpinweiß	FD 901 TSA WW	5,43 6,46	06
lichtgrau	FD 901 TSA LG	6,99 8,32	06
Metallausführungen			
Aluminium	FDAL 2901 TSA	12,95 15,41	06
anthrazit (lackiertes Aluminium)	FDAL 2901 TSA AN	12,95 15,41	06
Edelstahl	FDES 2901 TSA	12,95 15,41	06

Tastsensor-Modul-Abdeckung, 1fach mit Symbolen ▲▼

zum Aufklipsen auf Tastsensor-Modul 1fach:

KNX mit integriertem Busankoppler

Standard, Art.-Nr.: 3071 TSM

Universal, Art.-Nr.: 3091 TSM

KNX Standard, Art.-Nr.: 2071 TSM

weiß	FD 901 TSAP	6,37 7,58	06
alpinweiß	FD 901 TSAP WW	6,79 8,08	06
lichtgrau	FD 901 TSAP LG	8,35 9,94	06
Metallausführungen			
Aluminium	FDAL 2901 TSAP	14,30 17,02	06
anthrazit (lackiertes Aluminium)	FDAL 2901 TSAP AN	14,30 17,02	06
Edelstahl	FDES 2901 TSAP	14,30 17,02	06

Tastsensor-Modul-Abdeckung, 1fach mit Schriftfeld 68,5 x 68,5 mm

zur beliebigen Beschriftung (siehe auch www.jung-beschriftungsservice.de)

zum Aufklipsen auf Tastsensor-Modul 1fach:

KNX mit integriertem Busankoppler

Standard, Art.-Nr.: 3071 TSM

Universal, Art.-Nr.: 3091 TSM

KNX Standard, Art.-Nr.: 2071 TSM

weiß	FD 901 TSANA	6,99 8,32	06
alpinweiß	FD 901 TSANA WW	7,41 8,82	06
lichtgrau	FD 901 TSANA LG	8,98 10,69	06
Metallausführungen			
Aluminium	FDAL 2901 TSANA	14,93 17,77	06
anthrazit (lackiertes Aluminium)	FDAL 2901 TSANA AN	14,93 17,77	06
Edelstahl	FDES 2901 TSANA	14,93 17,77	06

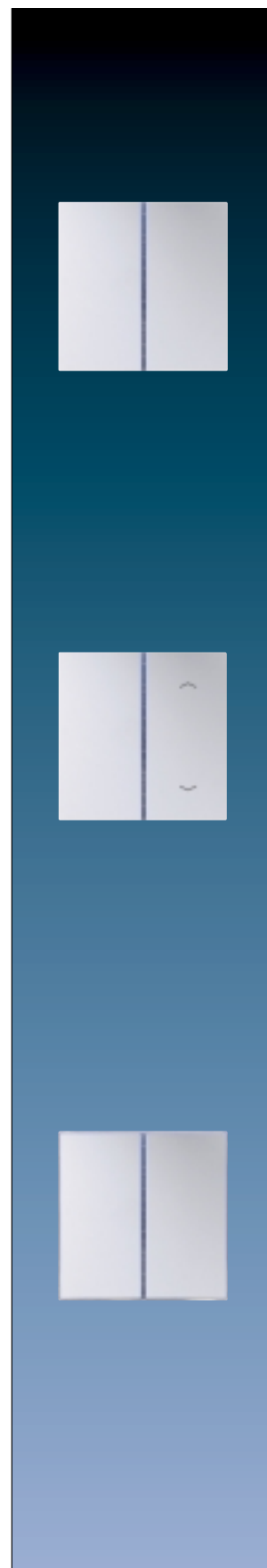

¹⁾ Unverbindliche Preisempfehlung einschl. 19 % MwSt.

LS 990
Aluminium
Anthrazit
Edelstahl



Art.-Nr. € ohne / mit MwSt.¹⁾ PG

Die Funktion der KNX-Produkte ist softwareabhängig.
Detaillierte Informationen, welche Software geladen werden kann und welcher Funktionsumfang sich damit ergibt sowie die Software selbst, sind der Produktdatenbank des Herstellers zu entnehmen.
Die Produktdatenbank und die technischen Beschreibungen sind aktuell im Internet zu finden unter www.jung.de.

KNX Tastsensor-Modul mit integriertem Busankoppler "Standard", 2fach

Die volle Funktionalität wird ab ETS3.0d unterstützt.

ETS-Produktfamilie Taster
Produkttyp Taster 2fach
1 blaue LED: Betriebsanzeige
2 rote LED: Funktionsanzeige

3072 TSM **122,15** 145,36 06

KNX Tastsensor-Modul mit integriertem Busankoppler "Universal", 2fach

Die volle Funktionalität wird ab ETS3.0d unterstützt.

ETS-Produktfamilie Taster
Produkttyp Taster 2fach
1 blaue LED: Betriebsanzeige
4 rote LED: Funktionsanzeige

3092 TSM **144,82** 172,34 06

**Tastsensor-Modul "KNX Standard", 2fach
für Funkwandsender Art.-Nr.: 40 FW
für Busankoppler Art.-Nr.: 2070 U**

ETS-Produktfamilie Taster
Produkttyp Taster 2fach
1 blaue LED: Betriebsanzeige
2 rote LED: Funktionsanzeige

2072 TSM **47,08** 56,03 06

Lieferumfang bei den Abdeckungen
pro Artikel-Nummer jeweils 1 Stück!

	Art.-Nr.	€ ohne / mit MwSt. ¹⁾	PG
Tastsensor-Modul-Abdeckung, 2fach			
zum Aufklipsen auf Tastsensor-Modul 2fach:			
KNX mit integriertem Busankoppler			
Standard, Art.-Nr.: 3072 TSM			
Universal, Art.-Nr.: 3092 TSM			
KNX Standard, Art.-Nr.: 2072 TSM			
24 V AC/DC, Art.-Nr.: 3224 TSM			
weiß	FD 902 TSA	2,51 2,99	06
alpinweiß	FD 902 TSA WW	2,71 3,22	06
lichtgrau	FD 902 TSA LG	3,50 4,17	06
Metallausführungen			
Aluminium	FDAL 2902 TSA	6,47 7,70	06
anthrazit (lackiertes Aluminium)	FDAL 2902 TSA AN	6,47 7,70	06
Edelstahl	FDES 2902 TSA	6,47 7,70	06

Tastsensor-Modul-Abdeckung, 2fach mit Symbolen ▲▼

zum Aufklipsen auf Tastsensor-Modul 2fach:
KNX mit integriertem Busankoppler
Standard, Art.-Nr.: 3072 TSM
Universal, Art.-Nr.: 3092 TSM
KNX Standard, Art.-Nr.: 2072 TSM
24 V AC/DC, Art.-Nr.: 3224 TSM

weiß	FD 902 TSAP	3,86 4,59	06
alpinweiß	FD 902 TSAP WW	4,07 4,84	06
lichtgrau	FD 902 TSAP LG	4,85 5,77	06
Metallausführungen			
Aluminium	FDAL 2902 TSAP	7,83 9,32	06
anthrazit (lackiertes Aluminium)	FDAL 2902 TSAP AN	7,83 9,32	06
Edelstahl	FDES 2902 TSAP	7,83 9,32	06

Tastsensor-Modul-Abdeckung, 2fach mit Schriftfeld 32 x 68,5 mm

zur beliebigen Beschriftung (siehe auch www.jung-beschriftungsservice.de)
zum Aufklipsen auf Tastsensor-Modul 2fach:
KNX mit integriertem Busankoppler
Standard, Art.-Nr.: 3072 TSM
Universal, Art.-Nr.: 3092 TSM
KNX Standard, Art.-Nr.: 2072 TSM
24 V AC/DC, Art.-Nr.: 3224 TSM

weiß	FD 902 TSANA	4,49 5,34	06
alpinweiß	FD 902 TSANA WW	4,70 5,59	06
lichtgrau	FD 902 TSANA LG	5,48 6,52	06
Metallausführungen			
Aluminium	FDAL 2902 TSANA	8,46 10,07	06
anthrazit (lackiertes Aluminium)	FDAL 2902 TSANA AN	8,46 10,07	06
Edelstahl	FDES 2902 TSANA	8,46 10,07	06



¹⁾ Unverbindliche Preisempfehlung einschl. 19 % MwSt.

LS 990
Aluminium
Anthrazit
Edelstahl



Art.-Nr. € ohne / mit MwSt.¹⁾ PG

Die Funktion der KNX-Produkte ist softwareabhängig.
Detaillierte Informationen, welche Software geladen werden kann und welcher Funktionsumfang sich damit ergibt sowie die Software selbst, sind der Produktdatenbank des Herstellers zu entnehmen. Die Produktdatenbank und die technischen Beschreibungen sind aktuell im Internet zu finden unter www.jung.de.

KNX Tastsensor-Modul mit integriertem Busankoppler "Standard", 3fach

Die volle Funktionalität wird ab ETS3.0d unterstützt.

ETS-Produktfamilie Taster
Produkttyp Taster 3fach
1 blaue LED: Betriebsanzeige
3 rote LED: Funktionsanzeige

3073 TSM **135,62** 161,39 06

KNX Tastsensor-Modul mit integriertem Busankoppler "Universal" 3fach

Die volle Funktionalität wird ab ETS3.0d unterstützt.

ETS-Produktfamilie Taster
Produkttyp Taster 3fach
1 blaue LED: Betriebsanzeige
6 rote LED: Funktionsanzeige

3093 TSM **154,36** 183,69 06

**Tastsensor-Modul "KNX Standard", 3fach
für Funkwandsender Art.-Nr.: 40 FW
für Busankoppler Art.-Nr.: 2070 U**

ETS-Produktfamilie Taster
Produkttyp Taster 3fach
1 blaue LED: Betriebsanzeige
3 rote LED: Funktionsanzeige

2073 TSM **60,55** 72,05 06

Lieferumfang bei den Abdeckungen
pro Artikel-Nummer jeweils 1 Stück!

	Art.-Nr.	€ ohne / mit MwSt. ¹⁾	PG
Tastsensor-Modul-Abdeckung, 2fach			
zum Aufklipsen (rechts) auf Tastsensor-Modul 3fach:			
KNX mit integriertem Busankoppler			
Standard, Art.-Nr.: 3073 TSM			
Universal, Art.-Nr.: 3093 TSM			
KNX Standard, Art.-Nr.: 2073 TSM			
24 V AC/DC, Art.-Nr.: 3236 TSM			
weiß	FD 902 TSA	2,51 2,99	06
alpinweiß	FD 902 TSA WW	2,71 3,22	06
lichtgrau	FD 902 TSA LG	3,50 4,17	06
Metallausführungen			
Aluminium	FDAL 2902 TSA	6,47 7,70	06
anthrazit (lackiertes Aluminium)	FDAL 2902 TSA AN	6,47 7,70	06
Edelstahl	FDES 2902 TSA	6,47 7,70	06
Tastsensor-Modul-Abdeckung, 4fach			
zum Aufklipsen (links) auf Tastsensor-Modul 3fach:			
KNX mit integriertem Busankoppler			
Standard, Art.-Nr.: 3073 TSM			
Universal, Art.-Nr.: 3093 TSM			
KNX Standard, Art.-Nr.: 2073 TSM			
24 V AC/DC, Art.-Nr.: 3236 TSM			
weiß	FD 904 TSA	2,30 2,74	06
alpinweiß	FD 904 TSA WW	2,61 3,11	06
lichtgrau	FD 904 TSA LG	2,82 3,36	06
Metallausführungen			
Aluminium	FDAL 2904 TSA	4,70 5,59	06
anthrazit (lackiertes Aluminium)	FDAL 2904 TSA AN	4,70 5,59	06
Edelstahl	FDES 2904 TSA	4,70 5,59	06
Tastsensor-Modul-Abdeckung, 2fach mit Symbolen ▲▼			
zum Aufklipsen (rechts) auf Tastsensor-Modul 3fach:			
KNX mit integriertem Busankoppler			
Standard, Art.-Nr.: 3073 TSM			
Universal, Art.-Nr.: 3093 TSM			
KNX Standard, Art.-Nr.: 2073 TSM			
24 V AC/DC, Art.-Nr.: 3236 TSM			
weiß	FD 902 TSAP	3,86 4,59	06
alpinweiß	FD 902 TSAP WW	4,07 4,84	06
lichtgrau	FD 902 TSAP LG	4,85 5,77	06
Metallausführungen			
Aluminium	FDAL 2902 TSAP	7,83 9,32	06
anthrazit (lackiertes Aluminium)	FDAL 2902 TSAP AN	7,83 9,32	06
Edelstahl	FDES 2902 TSAP	7,83 9,32	06
Tastsensor-Modul-Abdeckung, 4fach mit Symbolen ▲▼			
zum Aufklipsen (links) auf Tastsensor-Modul 3fach:			
KNX mit integriertem Busankoppler			
Standard, Art.-Nr.: 3073 TSM			
Universal, Art.-Nr.: 3093 TSM			
KNX Standard, Art.-Nr.: 2073 TSM			
24 V AC/DC, Art.-Nr.: 3236 TSM			
weiß	FD 904 TSAP	3,65 4,34	06
alpinweiß	FD 904 TSAP WW	3,97 4,72	06
lichtgrau	FD 904 TSAP LG	4,18 4,97	06
Metallausführungen			
Aluminium	FDAL 2904 TSAP	6,06 7,21	06
anthrazit (lackiertes Aluminium)	FDAL 2904 TSAP AN	6,06 7,21	06
Edelstahl	FDES 2904 TSAP	6,06 7,21	06

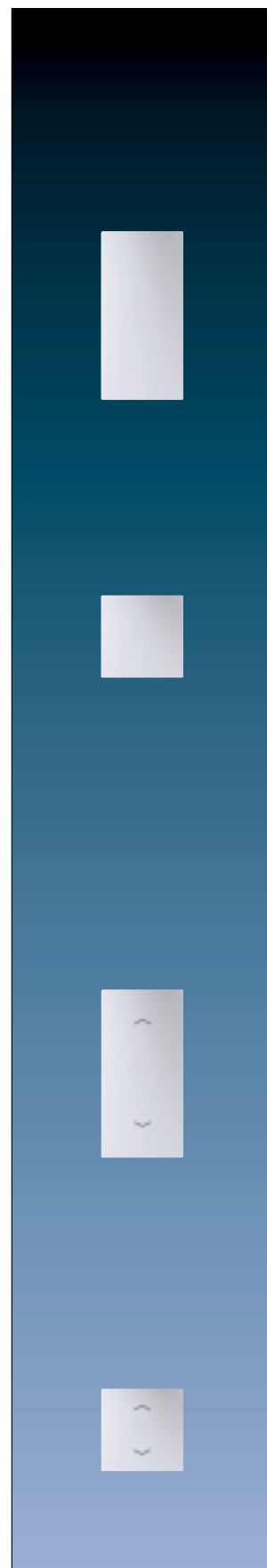

¹⁾ Unverbindliche Preisempfehlung einschl. 19 % MwSt.

LS 990
Aluminium
Anthrazit
Edelstahl

Lieferumfang bei den Abdeckungen
pro Artikel-Nummer jeweils 1 Stück!

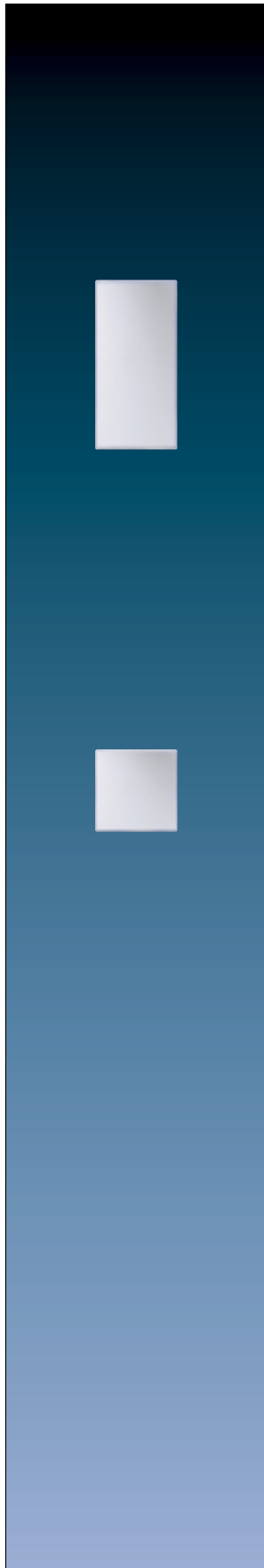

Art.-Nr. € ohne / mit MwSt.¹⁾ PG

**Tastensor-Modul-Abdeckung, 2fach
mit Schriftfeld 32 x 68,5 mm**

zur beliebigen Beschriftung (siehe auch www.jung-beschriftungsservice.de)
zum Aufklipsen (rechts) auf Tastensor-Modul 3fach:
KNX mit integriertem Busankoppler
Standard, Art.-Nr.: 3073 TSM
Universal, Art.-Nr.: 3093 TSM
KNX Standard, Art.-Nr.: 2073 TSM
24 V AC/DC, Art.-Nr.: 3236 TSM

weiß	FD 902 TSANA	4,49	5,34	06
alpinweiß	FD 902 TSANA WW	4,70	5,59	06
lichtgrau	FD 902 TSANA LG	5,48	6,52	06
Metallausführungen				
Aluminium	FDAL 2902 TSANA	8,46	10,07	06
anthrazit (lackiertes Aluminium)	FDAL 2902 TSANA AN	8,46	10,07	06
Edelstahl	FDES 2902 TSANA	8,46	10,07	06

**Tastensor-Modul-Abdeckung, 4fach
mit Schriftfeld 32 x 33 mm**

zur beliebigen Beschriftung (siehe auch www.jung-beschriftungsservice.de)
zum Aufklipsen (links) auf Tastensor-Modul 3fach:
KNX mit integriertem Busankoppler
Standard, Art.-Nr.: 3073 TSM
Universal, Art.-Nr.: 3093 TSM
KNX Standard, Art.-Nr.: 2073 TSM
24 V AC/DC, Art.-Nr.: 3236 TSM

weiß	FD 904 TSANA	4,28	5,09	06
alpinweiß	FD 904 TSANA WW	4,59	5,46	06
lichtgrau	FD 904 TSANA LG	4,80	5,71	06
Metallausführungen				
Aluminium	FDAL 2904 TSANA	6,68	7,95	06
anthrazit (lackiertes Aluminium)	FDAL 2904 TSANA AN	6,68	7,95	06
Edelstahl	FDES 2904 TSANA	6,68	7,95	06

LS 990
Aluminium
Anthrazit
Edelstahl

Art.-Nr.	€ ohne / mit MwSt. ¹⁾	PG
----------	----------------------------------	----

Die Funktion der KNX-Produkte ist softwareabhängig.

Detaillierte Informationen, welche Software geladen werden kann und welcher Funktionsumfang sich damit ergibt sowie die Software selbst, sind der Produktdatenbank des Herstellers zu entnehmen.

Die Produktdatenbank und die technischen Beschreibungen sind aktuell im Internet zu finden unter www.jung.de.

KNX Tastsensor-Modul mit integriertem Busankoppler "Standard", 4fach

Die volle Funktionalität wird ab ETS3.0d unterstützt.

ETS-Produktfamilie Taster

Produkttyp Taster 4fach

1 blaue LED: Betriebsanzeige

4 rote LED: Funktionsanzeige

3074 TSM	148,35	176,54	06
-----------------	---------------	--------	----

KNX Tastsensor-Modul mit integriertem Busankoppler "Universal", 4fach

Die volle Funktionalität wird ab ETS3.0d unterstützt.

ETS-Produktfamilie Taster

Produkttyp Taster 4fach

1 blaue LED: Betriebsanzeige

8 rote LED: Funktionsanzeige

3094 TSM	167,09	198,84	06
-----------------	---------------	--------	----

Tastsensor-Modul "KNX Standard", 4fach für Funkwandsender Art.-Nr.: 40 FW für Busankoppler Art.-Nr.: 2070 U

ETS-Produktfamilie Taster

Produkttyp Taster 4fach

1 blaue LED: Betriebsanzeige

4 rote LED: Funktionsanzeige

2074 TSM	73,29	87,22	06
-----------------	--------------	-------	----



¹⁾ Unverbindliche Preisempfehlung einschl. 19 % MwSt.

LS 990
Aluminium
Anthrazit
Edelstahl

Lieferumfang bei den Abdeckungen
pro Artikel-Nummer jeweils 1 Stück!

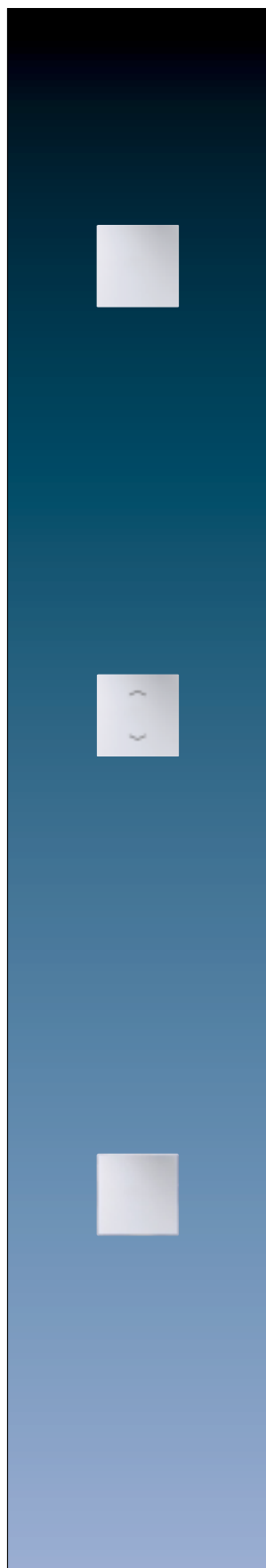

	Art.-Nr.	€ ohne / mit MwSt. ¹⁾	PG
Tastsensor-Modul-Abdeckung, 4fach			
zum Aufklipsen auf Tastsensor-Modul 4fach:			
KNX mit integriertem Busankoppler			
Standard, Art.-Nr.: 3074 TSM			
Universal, Art.-Nr.: 3094 TSM			
KNX Standard, Art.-Nr.: 2074 TSM			
24 V AC/DC, Art.-Nr.: 3248 TSM			
weiß	FD 904 TSA	2,30	2,74 06
alpinweiß	FD 904 TSA WW	2,61	3,11 06
lichtgrau	FD 904 TSA LG	2,82	3,36 06
Metallausführungen			
Aluminium	FDAL 2904 TSA	4,70	5,59 06
anthrazit (lackiertes Aluminium)	FDAL 2904 TSA AN	4,70	5,59 06
Edelstahl	FDES 2904 TSA	4,70	5,59 06

Tastsensor-Modul-Abdeckung, 4fach mit Symbolen ▲▼

zum Aufklipsen auf Tastsensor-Modul 4fach:

KNX mit integriertem Busankoppler

Standard, Art.-Nr.: 3074 TSM

Universal, Art.-Nr.: 3094 TSM

KNX Standard, Art.-Nr.: 2074 TSM

24 V AC/DC, Art.-Nr.: 3248 TSM

weiß	FD 904 TSAP	3,65	4,34 06
alpinweiß	FD 904 TSAP WW	3,97	4,72 06
lichtgrau	FD 904 TSAP LG	4,18	4,97 06
Metallausführungen			
Aluminium	FDAL 2904 TSAP	6,06	7,21 06
anthrazit (lackiertes Aluminium)	FDAL 2904 TSAP AN	6,06	7,21 06
Edelstahl	FDES 2904 TSAP	6,06	7,21 06

Tastsensor-Modul-Abdeckung, 4fach mit Schriftfeld 32 x 33 mm

zur beliebigen Beschriftung (siehe auch www.jung-beschriftungsservice.de)

zum Aufklipsen auf Tastsensor-Modul 4fach:

KNX mit integriertem Busankoppler

Standard, Art.-Nr.: 3074 TSM

Universal, Art.-Nr.: 3094 TSM

KNX Standard, Art.-Nr.: 2074 TSM

24 V AC/DC, Art.-Nr.: 3248 TSM

weiß	FD 904 TSANA	4,28	5,09 06
alpinweiß	FD 904 TSANA WW	4,59	5,46 06
lichtgrau	FD 904 TSANA LG	4,80	5,71 06
Metallausführungen			
Edelstahl	FDES 2904 TSANA	6,68	7,95 06
anthrazit (lackiertes Aluminium)	FDAL 2904 TSANA AN	6,68	7,95 06
Aluminium	FDAL 2904 TSANA	6,68	7,95 06

Lieferumfang bei den Abdeckungen
pro Artikel-Nummer jeweils 1 Stück!

Art.-Nr.	€ ohne / mit MwSt. ¹⁾	PG
----------	----------------------------------	----

Die Funktion der KNX-Produkte ist softwareabhängig.

Detaillierte Informationen, welche Software geladen werden kann und welcher Funktionsumfang sich damit ergibt sowie die Software selbst, sind der Produktdatenbank des Herstellers zu entnehmen.

Die Produktdatenbank und die technischen Beschreibungen sind aktuell im Internet zu finden unter www.jung.de.

KNX Tastsensor-Modul mit integriertem Busankoppler "Standard", 8fach

Die Unterputzmontage erfolgt in **einer** Gerätedose nach DIN 49 073.

Die volle Funktionalität wird ab ETS3.0d unterstützt.

ETS-Produktfamilie Taster

Produkttyp Taster 8fach

1 blaue LED: Betriebsanzeige

8 rote LED: Funktionsanzeige

3078 TSM	252,20	300,12	06
-----------------	---------------	--------	----

KNX Tastsensor-Modul mit integriertem Busankoppler und Temperaturerfassung "Universal", 8fach

Die Unterputzmontage erfolgt in **einer** Gerätedose nach DIN 49 073.

Die volle Funktionalität wird ab ETS3.0d unterstützt.

ETS-Produktfamilie Taster

Produkttyp Taster 8fach

1 blaue LED: Betriebsanzeige

16 rote LED: Funktionsanzeige

3098 TSM	284,06	338,03	06
-----------------	---------------	--------	----

Tastsensor-Modul-Abdeckung, 4fach

zum Aufklipsen auf Tastsensor-Modul 8fach:

KNX mit integriertem Busankoppler

Standard Art.-Nr.: 3078 TSM

Universal Art.-Nr.: 3098 TSM

weiß	FD 904 TSA	2,30	2,74	06
alpinweiß	FD 904 TSA WW	2,61	3,11	06
lichtgrau	FD 904 TSA LG	2,82	3,36	06

Metallausführungen

Aluminium	FDAL 2904 TSA	4,70	5,59	06
anthrazit (lackiertes Aluminium)	FDAL 2904 TSA AN	4,70	5,59	06
Edelstahl	FDES 2904 TSA	4,70	5,59	06

Tastsensor-Modul-Abdeckung, 4fach mit Symbolen ▲▼

zum Aufklipsen auf Tastsensor-Modul 8fach:

KNX mit integriertem Busankoppler

Standard Art.-Nr.: 3078 TSM

Universal Art.-Nr.: 3098 TSM

weiß	FD 904 TSAP	3,65	4,34	06
alpinweiß	FD 904 TSAP WW	3,97	4,72	06
lichtgrau	FD 904 TSAP LG	4,18	4,97	06

Metallausführungen

Aluminium	FDAL 2904 TSAP	6,06	7,21	06
anthrazit (lackiertes Aluminium)	FDAL 2904 TSAP AN	6,06	7,21	06
Edelstahl	FDES 2904 TSAP	6,06	7,21	06

¹⁾ Unverbindliche Preisempfehlung einschl. 19 % MwSt.



LS 990
Aluminium
Anthrazit
Edelstahl

Lieferumfang bei den Abdeckungen
pro Artikel-Nummer jeweils 1 Stück!

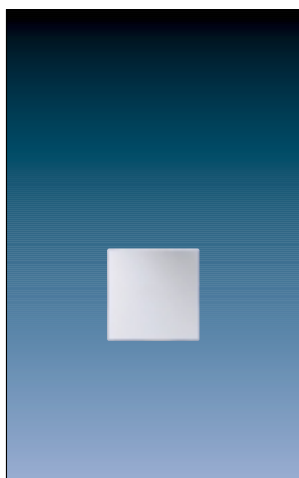

Art.-Nr. € ohne / mit MwSt.¹⁾ PG

Tastensor-Modul-Abdeckung, 4fach mit Schriftfeld 32 x 33 mm

zur beliebigen Beschriftung (siehe auch www.jung-beschriftungsservice.de)

zum Aufklipsen auf Tastensor-Modul 8fach:

KNX mit integriertem Busankoppler

Standard Art.-Nr.: 3078 TSM

Universal Art.-Nr.: 3098 TSM

weiß	FD 904 TSANA	4,28	5,09	06
alpinweiß	FD 904 TSANA WW	4,59	5,46	06
lichtgrau	FD 904 TSANA LG	4,80	5,71	06
Metallausführungen				
Aluminium	FDAL 2904 TSANA	6,68	7,95	06
anthrazit (lackiertes Aluminium)	FDAL 2904 TSANA AN	6,68	7,95	06
Edelstahl	FDES 2904 TSANA	6,68	7,95	06

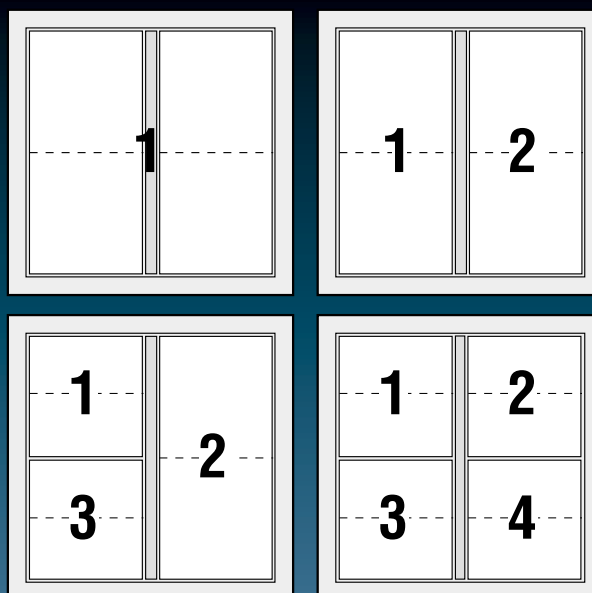

Tastensor zum Schalten, Dimmen, Jalousiefahren, als Wertgeber, zum Abrufen
und Abspeichern von Lichtszenen.

Jede Tastwippe ist in eine obere
und untere Hälfte "geteilt" und wird
mit einer Funktion belegt. Jeder
Tastwippe ist eine rote Status-LED
zugeordnet. Die blaue Betriebs-LED
kann als Orientierungslicht dienen
und zeigt zusätzlich den Pro-
grammierzustand des Tastensor-
Moduls an.

Zusätzliche Funktionen bei
Tastensor-Modul Universal:
Vertikale oder horizontale
Wippenfunktion. Einflächen-
Funktion, zwei Funktionen pro
Wippe, zwei Status-LED pro Wippe.

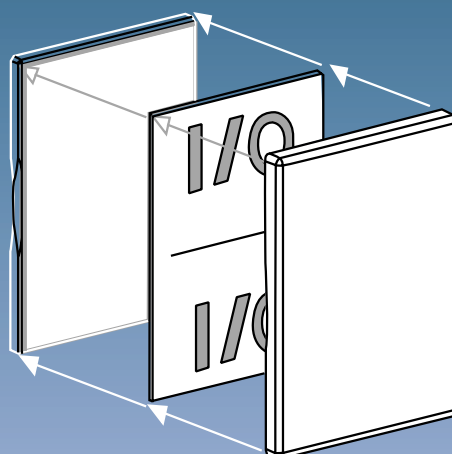

Beschriftbare Abdeckungen

Die Abdeckungen Art.-Nrn.:
FD ..90x TSA NA.. sind
beschriftbar. Handelsübliche
Folien o.ä. mit Hilfe der
JUNG-Beschriftungssoftware
beschriften und in die Tasten
einlegen.

Im Internet zu finden unter
[www.jung-beschriftungs-
service.de](http://www.jung-beschriftungs-
service.de)

Lieferumfang bei den Abdeckungen
pro Artikel-Nummer jeweils 1 Stück!

Art.-Nr.	€ ohne / mit MwSt. ¹⁾	PG
----------	----------------------------------	----

Die Funktion der KNX-Produkte ist softwareabhängig.

Detaillierte Informationen, welche Software geladen werden kann und welcher Funktionsumfang sich damit ergibt sowie die Software selbst, sind der Produktdatenbank des Herstellers zu entnehmen.

Die Produktdatenbank und die technischen Beschreibungen sind aktuell im Internet zu finden unter www.jung.de.

KNX Tastsensor-Modul mit integriertem Busankoppler und weißer Schriftfeld-Beleuchtung "Universal", 1fach

Die volle Funktionalität wird ab ETS3.0d unterstützt.

ETS-Produktfamilie Taster

Produkttyp Taster 1fach

1 blaue LED: Betriebsanzeige

2 rote LED: Funktionsanzeige

Schriftfeld: 32,5 x 67,5 mm

zur beliebigen Beschriftung (siehe auch www.jung-beschriftungsservice.de)

Display-Beleuchtung: wahlweise permanent oder bei Betätigung der Tasten.

3091 TSML	152,27	181,20	06
------------------	---------------	--------	----

Tastsensor-Modul-Abdeckung, 2fach

zum Aufklipsen (links) auf Tastsensor-Modul 1fach:

KNX mit integriertem Busankoppler und Schriftfeldbeleuchtung

Universal, Art.-Nr.: 3091 TSML

weiß	FD 902 TSA	2,51	2,99	06
alpinweiß	FD 902 TSA WW	2,71	3,22	06
lichtgrau	FD 902 TSA LG	3,50	4,17	06

Metallausführungen

Aluminium	FDAL 2902 TSA	6,47	7,70	06
anthrazit (lackiertes Aluminium)	FDAL 2902 TSA AN	6,47	7,70	06
Edelstahl	FDES 2902 TSA	6,47	7,70	06

Tastsensor-Modul-Abdeckung, 2fach mit Symbolen ▲▼

zum Aufklipsen (links) auf Tastsensor-Modul 1fach:

KNX mit integriertem Busankoppler und Schriftfeldbeleuchtung

Universal, Art.-Nr.: 3091 TSML

weiß	FD 902 TSAP	3,86	4,59	06
alpinweiß	FD 902 TSAP WW	4,07	4,84	06
lichtgrau	FD 902 TSAP LG	4,85	5,77	06

Metallausführungen

Aluminium	FDAL 2902 TSAP	7,83	9,32	06
anthrazit (lackiertes Aluminium)	FDAL 2902 TSAP AN	7,83	9,32	06
Edelstahl	FDES 2902 TSAP	7,83	9,32	06



¹⁾ Unverbindliche Preisempfehlung einschl. 19 % MwSt.

LS 990
Aluminium
Anthrazit
Edelstahl

Lieferumfang bei den Abdeckungen
pro Artikel-Nummer jeweils 1 Stück!

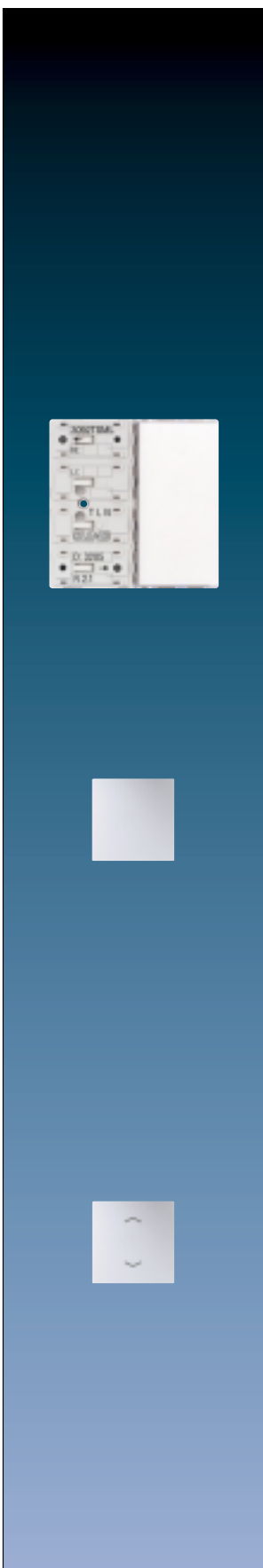

Art.-Nr. € ohne / mit MwSt.¹⁾ PG

Die Funktion der KNX-Produkte ist softwareabhängig.
Detaillierte Informationen, welche Software geladen werden kann und welcher Funktionsumfang sich damit ergibt sowie die Software selbst, sind der Produktdatenbank des Herstellers zu entnehmen.
Die Produktdatenbank und die technischen Beschreibungen sind aktuell im Internet zu finden unter www.jung.de.

KNX Tastsensor-Modul mit integriertem Busankoppler und weißer Schriftfeld-Beleuchtung "Universal", 2fach

Die volle Funktionalität wird ab ETS3.0d unterstützt.
ETS-Produktfamilie Taster
Produkttyp Taster 2fach
1 blaue LED: Betriebsanzeige
4 rote LED: Funktionsanzeige
Schriftfeld: 32,5 x 67,5 mm
zur beliebigen Beschriftung (siehe auch www.jung-beschriftungsservice.de)
Display-Beleuchtung: wahlweise permanent oder bei Betätigung der Tasten.

3092 TSML **160,48** 190,97 06

Tastsensor-Modul-Abdeckung, 4fach

zum Aufklipsen (links) auf Tastsensor-Modul 2fach:
KNX mit integriertem Busankoppler und Schriftfeldbeleuchtung
Universal, Art.-Nr.: 3092 TSML

weiß	FD 904 TSA	2,30	2,74	06
alpinweiß	FD 904 TSA WW	2,61	3,11	06
lichtgrau	FD 904 TSA LG	2,82	3,36	06

Metallausführungen

Aluminium	FDAL 2904 TSA	4,70	5,59	06
anthrazit (lackiertes Aluminium)	FDAL 2904 TSA AN	4,70	5,59	06
Edelstahl	FDES 2904 TSA	4,70	5,59	06

Tastsensor-Modul-Abdeckung, 4fach mit Symbolen ▲▼

zum Aufklipsen (links) auf Tastsensor-Modul 2fach:
KNX mit integriertem Busankoppler und Schriftfeldbeleuchtung
Universal, Art.-Nr.: 3092 TSML

weiß	FD 904 TSAP	3,65	4,34	06
alpinweiß	FD 904 TSAP WW	3,97	4,72	06
lichtgrau	FD 904 TSAP LG	4,18	4,97	06

Metallausführungen

Aluminium	FDAL 2904 TSAP	6,06	7,21	06
anthrazit (lackiertes Aluminium)	FDAL 2904 TSAP AN	6,06	7,21	06
Edelstahl	FDES 2904 TSAP	6,06	7,21	06

■ Neuheit

	Art.-Nr.	€ ohne / mit MwSt. ¹⁾	PG
KNX Raum-Controller-Modul 4fach			
(Busankoppler integriert)			
ETS-Produktfamilie Taster			
Produkttyp Taster 4fach			
1 blaue LED: Betriebsanzeige			
8 rote LED: Funktionsanzeige			
weiß	■ RCD 3094 M	361,64 430,35	06
alpinweiß	■ RCD 3094 M WW	362,27 431,10	06
lichtgrau	■ RCD 3094 M LG	363,47 432,53	06
Metallausführungen			
Aluminium	■ RCD AL 3094 M	365,03 434,39	06
Edelstahl	■ RCD ES 3094 M	365,03 434,39	06
anthrazit (lackiertes Aluminium)	■ RCD AL 3094 M AN	365,03 434,39	06
Bestimmungsgemäßer Gebrauch			
<ul style="list-style-type: none"> • Bedienen von Verbrauchern und Visualisieren von Anlagenzuständen, z. B. Licht ein/aus, Dimmen, Jalousien auf/ab, Helligkeitswerte, Temperaturen etc. • Raumtemperatur-Regelung • In Verbindung mit FacilityPilot "Multi-Room-Steuerung" und Squeezebox® von Slim Devices, Inc.: Steuerung von Musikwiedergabe, Anzeige von Musiktitel, Interpret etc. • Anzeige-Einheit für KNX-Alarmzentrale • Unterputz-Montage in Gerätedose nach DIN 49073 			
Produkteigenschaften			
<ul style="list-style-type: none"> • Tastsensor-Funktionen Schalten, Dimmen, Jalousiesteuerung, Wertgeber, Szenenaufruf etc. • Vertikale und horizontale Tasten-/Wippenfunktionen • Zwei rote LEDs pro Bedientaste zur Status- oder Betätigungsanzeige • Anzeige von Werten und Texten • Integrierter Raumtemperaturfühler • Raumtemperaturregelung mit Sollwertvorgabe • Anzeige der Raumtemperatur • Anzeige der Solltemperatur • Anzeige der Außentemperatur über externen Sensor, z.B. JUNG Wetterstation, Art.-Nr.: 2224 REGW • Integrierter Busankoppler 			
KNX Raum-Controller-Modul 6fach			
(Busankoppler integriert)			
ETS-Produktfamilie Taster			
Produkttyp Taster 6fach			
1 blaue LED: Betriebsanzeige			
12 rote LED: Funktionsanzeige			
weiß	■ RCD 3096 M	463,95 552,10	06
alpinweiß	■ RCD 3096 M WW	464,58 552,85	06
lichtgrau	■ RCD 3096 M LG	465,78 554,28	06
Metallausführungen			
Aluminium	■ RCD AL 3096 M	467,35 556,15	06
Edelstahl	■ RCD ES 3096 M	467,35 556,15	06
anthrazit (lackiertes Aluminium)	■ RCD AL 3096 M AN	467,35 556,15	06

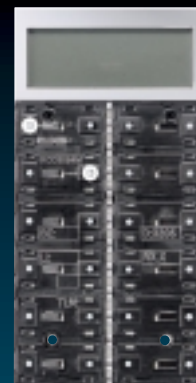

¹⁾ Unverbindliche Preisempfehlung einschl. 19 % MwSt.

LS 990
Aluminium
Anthrazit
Edelstahl

Lieferumfang bei den Abdeckungen
pro Artikel-Nummer jeweils 1 Stück!

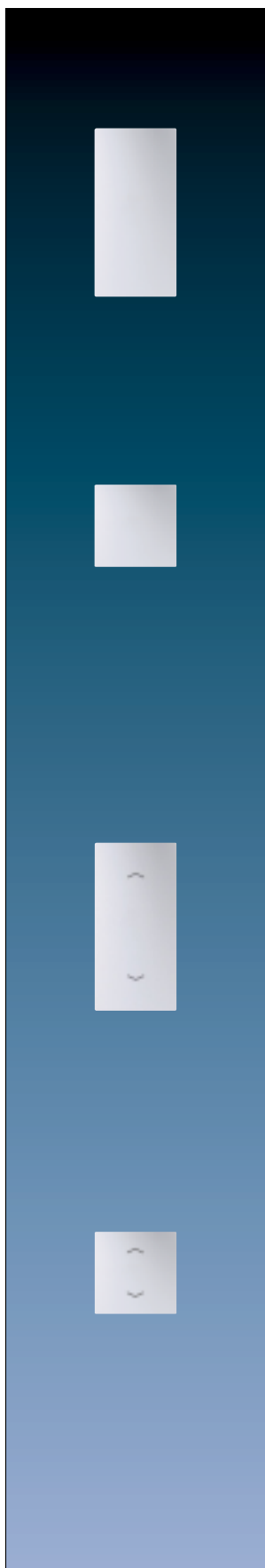

	Art.-Nr.	€ ohne / mit MwSt. ¹⁾	PG
Tastensor-Modul-Abdeckung, 2fach			
zum Aufklipsen (unten) auf KNX-Raum-Controller-Modul 4fach			
Art.-Nrn.: RCD .. 3094 M ..			
weiß	FD 902 TSA	2,51 2,99	06
alpinweiß	FD 902 TSA WW	2,71 3,22	06
lichtgrau	FD 902 TSA LG	3,50 4,17	06
Metallausführungen			
Aluminium	FDAL 2902 TSA	6,47 7,70	06
anthrazit (lackiertes Aluminium)	FDAL 2902 TSA AN	6,47 7,70	06
Edelstahl	FDES 2902 TSA	6,47 7,70	06

Tastensor-Modul-Abdeckung, 4fach			
zum Aufklipsen (oben) auf KNX-Raum-Controller-Modul 4fach			
Art.-Nrn.: RCD .. 3094 M ..			
zum Aufklipsen (beliebig) auf KNX-Raum-Controller-Modul 6fach			
Art.-Nrn.: RCD .. 3096 M ..			
weiß	FD 904 TSA	2,30 2,74	06
alpinweiß	FD 904 TSA WW	2,61 3,11	06
lichtgrau	FD 904 TSA LG	2,82 3,36	06
Metallausführungen			
Aluminium	FDAL 2904 TSA	4,70 5,59	06
anthrazit (lackiertes Aluminium)	FDAL 2904 TSA AN	4,70 5,59	06
Edelstahl	FDES 2904 TSA	4,70 5,59	06

Tastensor-Modul-Abdeckung, 2fach mit Symbolen ▲▼			
zum Aufklipsen (unten) auf KNX-Raum-Controller-Modul 4fach			
Art.-Nrn.: RCD .. 3094 M ..			
weiß	FD 902 TSAP	3,86 4,59	06
alpinweiß	FD 902 TSAP WW	4,07 4,84	06
lichtgrau	FD 902 TSAP LG	4,85 5,77	06
Metallausführungen			
Aluminium	FDAL 2902 TSAP	7,83 9,32	06
anthrazit (lackiertes Aluminium)	FDAL 2902 TSAP AN	7,83 9,32	06
Edelstahl	FDES 2902 TSAP	7,83 9,32	06

Tastensor-Modul-Abdeckung, 4fach mit Symbolen ▲▼			
zum Aufklipsen (oben) auf KNX-Raum-Controller-Modul 4fach			
Art.-Nrn.: RCD .. 3094 M ..			
zum Aufklipsen (beliebig) auf KNX-Raum-Controller-Modul 6fach			
Art.-Nrn.: RCD .. 3096 M ..			
weiß	FD 904 TSAP	3,65 4,34	06
alpinweiß	FD 904 TSAP WW	3,97 4,72	06
lichtgrau	FD 904 TSAP LG	4,18 4,97	06
Metallausführungen			
Aluminium	FDAL 2904 TSAP	6,06 7,21	06
anthrazit (lackiertes Aluminium)	FDAL 2904 TSAP AN	6,06 7,21	06
Edelstahl	FDES 2904 TSAP	6,06 7,21	06

Lieferumfang bei den Abdeckungen
pro Artikel-Nummer jeweils 1 Stück!

	Art.-Nr.	€ ohne / mit MwSt. ¹⁾	PG
Tastensensor-Modul-Abdeckung, 2fach			
mit Schriftfeld 32 x 68,5 mm			
zur beliebigen Beschriftung (siehe auch www.jung-beschriftungsservice.de)			
zum Aufklipsen (unten) auf KNX-Raum-Controller-Modul 4fach			
Art.-Nrn.: RCD .. 3094 M ..			
weiß	FD 902 TSANA	4,49 5,34	06
alpinweiß	FD 902 TSANA WW	4,70 5,59	06
lichtgrau	FD 902 TSANA LG	5,48 6,52	06
Metallausführungen			
Aluminium	FDAL 2902 TSANA	8,46 10,07	06
anthrazit (lackiertes Aluminium)	FDAL 2902 TSANA AN	8,46 10,07	06
Edelstahl	FDES 2902 TSANA	8,46 10,07	06

Tastensensor-Modul-Abdeckung, 4fach
mit Schriftfeld 32 x 33 mm

zur beliebigen Beschriftung (siehe auch www.jung-beschriftungsservice.de)

zum Aufklipsen (oben) auf KNX-Raum-Controller-Modul 4fach

Art.-Nrn.: RCD .. 3094 M ..

zum Aufklipsen (beliebig) auf KNX-Raum-Controller-Modul 6fach

Art.-Nrn.: RCD .. 3096 M ..

weiß	FD 904 TSANA	4,28 5,09	06
alpinweiß	FD 904 TSANA WW	4,59 5,46	06
lichtgrau	FD 904 TSANA LG	4,80 5,71	06
Metallausführungen			
Aluminium	FDAL 2904 TSANA	6,68 7,95	06
anthrazit (lackiertes Aluminium)	FDAL 2904 TSANA AN	6,68 7,95	06
Edelstahl	FDES 2904 TSANA	6,68 7,95	06

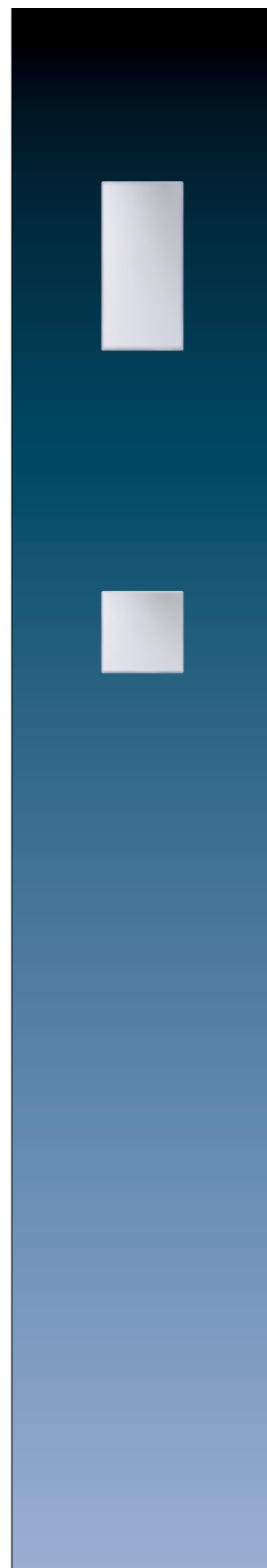

¹⁾ Unverbindliche Preisempfehlung einschl. 19 % MwSt.

LS 990
Aluminium
Anthrazit
Edelstahl



Art.-Nr. € ohne / mit MwSt.¹⁾ PG

Die Funktion der KNX-Produkte ist softwareabhängig.
Detaillierte Informationen, welche Software geladen werden kann und welcher Funktionsumfang sich damit ergibt sowie die Software selbst, sind der Produktdatenbank des Herstellers zu entnehmen.
Die Produktdatenbank und die technischen Beschreibungen sind aktuell im Internet zu finden unter www.jung.de.

Buskoppler

(Schraubbefestigung)
ETS-Produktfamilie Systemgeräte
Produkttyp Buskoppler

2070 U **75,00** 89,25 06

Tastsensor-Modul "KNX Standard", 1fach für Buskoppler Art.-Nr.: 2070 U

ETS-Produktfamilie Taster
Produkttyp Taster 1fach
1 blaue LED: Betriebsanzeige
1 rote LED: Funktionsanzeige

2071 TSM **37,79** 44,97 06

Tastsensor-Modul "KNX Standard", 2fach für Buskoppler Art.-Nr.: 2070 U

ETS-Produktfamilie Taster
Produkttyp Taster 2fach
1 blaue LED: Betriebsanzeige
2 rote LED: Funktionsanzeige

2072 TSM **47,08** 56,03 06

Tastsensor-Modul "KNX Standard", 3fach für Buskoppler Art.-Nr.: 2070 U

ETS-Produktfamilie Taster
Produkttyp Taster 3fach
1 blaue LED: Betriebsanzeige
3 rote LED: Funktionsanzeige

2073 TSM **60,55** 72,05 06

Tastsensor-Modul "KNX Standard", 4fach für Buskoppler Art.-Nr.: 2070 U

ETS-Produktfamilie Taster
Produkttyp Taster 4fach
1 blaue LED: Betriebsanzeige
4 rote LED: Funktionsanzeige

2074 TSM **73,29** 87,22 06

LS 990
Aluminium
Anthrazit
Edelstahl

	Art.-Nr.	€ ohne / mit MwSt. ¹⁾	PG
Funk-Wandsender			
zum Einbau in Gerätedose oder AP-Kappe			
	40 FW	69,63 82,86	04
Batteriebetrieb mit zwei Lithium-Knopfzellen (CR 2032), gehören zum Lieferumfang. Batterielebensdauer: ca. 2 Jahre Der Wandsender wird in Kombination mit Tastsensor-Modulen "Standard" (1-, 2-, 3- oder 4fach) betrieben. Er sendet bei Tastenbetätigung des Tastsensors ein Funk-Telegramm, das von allen Empfängern des Funk-Management-Systems verstanden und ausgewertet wird. Die Anzahl der Funk-Kanäle ist abhängig vom verwendeten Tastsensor-Modul, z.B. 1fach Tastsensor-Modul = 1-Kanal-Funk-Wandsender. Tastwippe oben: EIN / Heller / Aufwärts Tastwippe unten: AUS / Dunkler / Abwärts			
Tastsensor-Modul "KNX Standard", 1fach für Funkwandsender Art.-Nr.: 40 FW			
1 blaue LED: Betriebsanzeige 1 rote LED: Funktionsanzeige			
	2071 TSM	37,79 44,97	06
Tastsensor-Modul "KNX Standard", 2fach für Funkwandsender Art.-Nr.: 40 FW			
1 blaue LED: Betriebsanzeige 2 rote LED: Funktionsanzeige			
	2072 TSM	47,08 56,03	06
Tastsensor-Modul "KNX Standard", 3fach für Funkwandsender Art.-Nr.: 40 FW			
1 blaue LED: Betriebsanzeige 3 rote LED: Funktionsanzeige			
	2073 TSM	60,55 72,05	06
Tastsensor-Modul "KNX Standard", 4fach für Funkwandsender Art.-Nr.: 40 FW			
1 blaue LED: Betriebsanzeige 4 rote LED: Funktionsanzeige			
	2074 TSM	73,29 87,22	06



¹⁾ Unverbindliche Preisempfehlung einschl. 19 % MwSt.

LS 990
Aluminium
Anthrazit
Edelstahl



Art.-Nr. € ohne / mit MwSt.¹⁾ PG

Tastensensor-Module zum Anschluss an die Relaisstation

8fach, Art.-Nr.: RS 8 REG oder andere Steuersysteme (z.B. SPS-Steuerung, Eitako-Systeme etc.) mit Steuerspannung von max. 24 V AC/DC (SELV), 20 mA.
Der Anschluss erfolgt durch einen Klemmblock auf der Rückseite.
Zwei rote LED pro Wippe signalisieren den jeweiligen Schaltzustand.

Tastensensor-Modul 24 V AC/DC, 20 mA

2fach	2-kanalig	4 Schaltpunkte	3224 TSM	47,08	56,03	04
3fach	3-kanalig	6 Schaltpunkte	3236 TSM	60,55	72,05	04
4fach	4-kanalig	8 Schaltpunkte	3248 TSM	73,29	87,22	04

Tastensensor-Modul-Abdeckungen

zum Aufklipsen auf Tastensensor-Module 24 V AC/DC

2fach (2 Stück für Art.-Nr.: 2224 TSM 1 Stück für Art.-Nr.: 2236 TSM, rechts)	FD.. 902 TSA ..	siehe Seite 307
4fach (2 Stück für Art.-Nr.: 2236 TSM, links 4 Stück für Art.-Nr.: 2248 TSM)	FD.. 904 TSA ..	siehe Seite 312
mit Symbolen ▲▼ 2fach (2 Stück für Art.-Nr.: 2224 TSM 1 Stück für Art.-Nr.: 2236 TSM, rechts)	FD.. 902 TSAP ..	siehe Seite 307
4fach (2 Stück für Art.-Nr.: 2236 TSM, links 4 Stück für Art.-Nr.: 2248 TSM)	FD.. 904 TSAP ..	siehe Seite 312
mit Schriftfeld zur beliebigen Beschriftung (siehe auch www.jung-beschriftungsservice.de) 2fach (2 Stück für Art.-Nr.: 2224 TSM 1 Stück für Art.-Nr.: 2236 TSM, rechts)	FD.. 902 TSANA ..	siehe Seite 307
4fach (2 Stück für Art.-Nr.: 2236 TSM, links 4 Stück für Art.-Nr.: 2248 TSM)	FD.. 904 TSANA ..	siehe Seite 312

Die Tastsensor-Module Art.-Nrn.: 3.. sind auch mit den Rahmen im LS-design kombinierbar (siehe Seiten 361 – 362) !

		Art.-Nr.	€ ohne / mit MwSt. ¹⁾	PG
Rahmen für waagerechte und senkrechte Kombination				
weiß	1fach	96 x 96 x 6,3 mm	FD 981 W	2,61 3,11 01
	2fach	96 x 167 x 6,3 mm	FD 982 W	4,91 5,84 01
	3fach	96 x 238 x 6,3 mm	FD 983 W	7,31 8,70 01
alpinweiß	1fach	96 x 96 x 6,3 mm	FD 981 WW	3,34 3,97 01
	2fach	96 x 167 x 6,3 mm	FD 982 WW	5,64 6,71 01
	3fach	96 x 238 x 6,3 mm	FD 983 WW	9,92 11,80 01
lichtgrau	1fach	96 x 96 x 6,3 mm	FD 981 LG	4,07 4,84 02
	2fach	96 x 167 x 6,3 mm	FD 982 LG	6,68 7,95 02
	3fach	96 x 238 x 6,3 mm	FD 983 LG	10,54 12,54 02

Metallausführungen

Aluminium	1fach	96 x 96 x 6,3 mm	FDAL 2981	10,75 12,79 02
	2fach	96 x 167 x 6,3 mm	FDAL 2982	16,60 19,75 02
	3fach	96 x 238 x 6,3 mm	FDAL 2983	27,56 32,80 02
anthrazit (lackiertes Aluminium)				
	1fach	96 x 96 x 6,3 mm	FDAL 2981 AN	10,75 12,79 02
	2fach	96 x 167 x 6,3 mm	FDAL 2982 AN	16,60 19,75 02
	3fach	96 x 238 x 6,3 mm	FDAL 2983 AN	27,56 32,80 02
Edelstahl	1fach	96 x 96 x 6,3 mm	FDES 2981	10,75 12,79 02
	2fach	96 x 167 x 6,3 mm	FDES 2982	16,60 19,75 02
	3fach	96 x 238 x 6,3 mm	FDES 2983	27,56 32,80 02

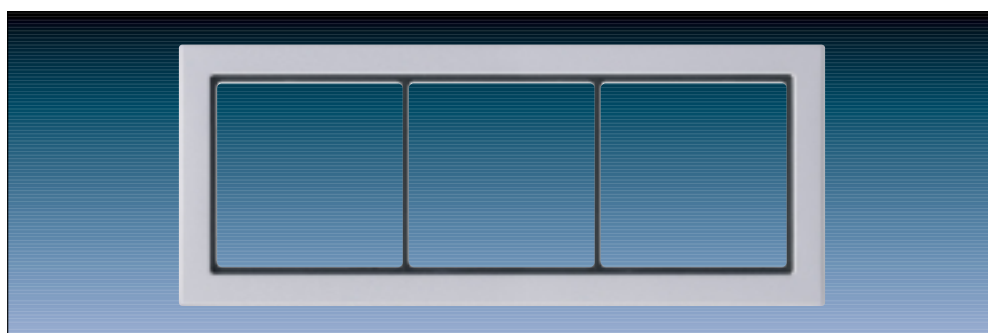

		Art.-Nr.	€ ohne / mit MwSt. ¹⁾	PG
Zwischenrahmen				
		FD 981 Z	1,77	2,11 01

zur Montage von SCHUKO-Steckdosen, dem biometrischen Ident-System im FD-design und anderen Komponenten der Programme LS 990, Aluminium, Anthrazit, Edelstahl und Glanzchrom (keine Schalter und Taster, keine Kurzhubtasten, keine Tastsensoren) in die Rahmen FD.. 981.. – FD.. 983..

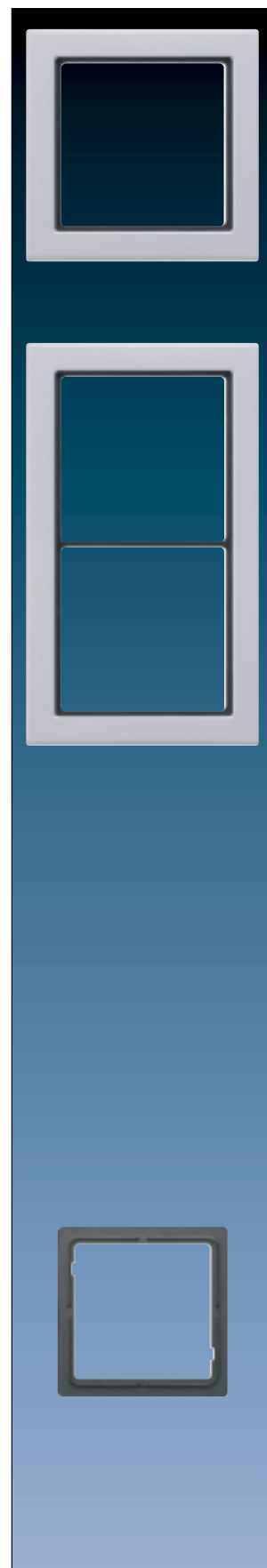

¹⁾ Unverbindliche Preisempfehlung einschl. 19 % MwSt.